

# ZANUSSI

## СТИРАЛЬНАЯ МАШИНА FL 12

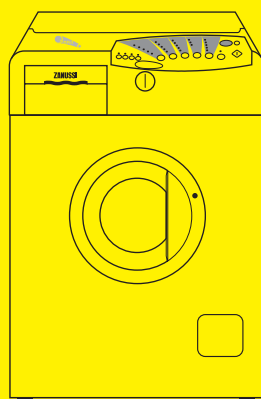

### РУКОВОДСТВО ПО ЭКСПЛУАТАЦИИ

## Ваша новая стиральная машина

Ваша новая стиральная машина, оборудованная разработанной фирмой Zanussi системой “JET SYSTEM”, удовлетворяет все современные требования эффективной стирки белья с небольшим расходом воды, электроэнергии и мощных средств.

Небольшие количества белья подвергаются стирке в “экономичном” режиме, так как количество заливаемой воды регулируется автоматически, согласно количеству белья и типу ткани.

- **Кнопки “Память”** позволяют сохранить наиболее часто используемые программы стирки и быстро вызвать их в случае необходимости.
- **Возможность** отдельного выбора температуры, скорости отжима и всех дополнительных функций, предлагаемых данной стиральной машиной, делают стирку на самом деле “персонализированной”.
- **ЗАДЕРЖКА НАЧАЛА РАБОТЫ** позволяет отложить начало работы машины на любое время суток, что, например, даст Вам возможность воспользоваться пониженными ночными тарифами на электроэнергию.
- **Технология “Fuzzy Logic”** позволяет рассчитать время стирки белого и цветного хлопчатобумажного белья автоматически, в зависимости от его веса.
- **Автоматическое охлаждение воды стирки до 60°C** перед сливом, при использовании программы с температурой 95°C, позволяет предотвратить деформацию пластмассовых труб домашней канализационной системы в результате их перегрева.
- **Специальная программа для шерсти** с новой системой бережной стирки надёжно защитит Ваши шерстяные вещи от повреждения.
- **Балансировочная система** обеспечивает устойчивость машины во время отжима.

Некоторые параграфы данного руководства помечены символами, имеющими следующее значение:



Здесь Вы найдёте важные сведения по эксплуатации Вашей стиральной машины. Несоблюдение данных требований может привести к нанесению ущерба людям и имуществу.



Обозначает информацию для правильной эксплуатации машины и для достижения лучших результатов.



Обозначает важную информацию по охране природы.

**Наш вклад в защиту окружающей среды: мы используем только бумагу из вторсырья.**

### ▲ Рекомендации по охране окружающей среды

Для экономии расхода воды и электроэнергии, а также для охраны природы, рекомендуем Вам выполнять следующее:

- По мере возможности стирайте максимальное количество белья для выбранной Вами программы, не перегружая барабан.
- Используйте такое количество моющего средства, которое соответствует жёсткости водопроводной воды, количеству белья и степени его загрязнения.
- Для стирки белья со средней степенью загрязнения используйте “экономичную” программу, и программу “быстрой” стирки для малозагрязного белья.
- Программа без предварительной стирки достаточна для белья со средней степенью загрязнения.

### ▲ Охрана окружающей среды

#### ■ Повторное использование упаковочных материалов

Материалы, обозначенные символом ♻ могут использоваться повторно. Сдайте их в специальные пункты приёма вторсырья. Необходимую информацию вы можете получить в местном муниципалитете.

>PE< обозначает полиэтилен

>PS< обозначает полистирол

>PP< обозначает полипропилен

#### ■ Утилизация машины

Перед утилизацией машины необходимо отрезать кабель питания и вывести из строя замок грузочного люка, чтобы в машине не могли закрыться дети.

Для правильной утилизации машины необходимо обратиться за справкой в местный муниципалитет.

# Содержание

<b>Указания по безопасной эксплуатации машины</b>	4	<b>Уход за машиной и чистка</b>	23
<b>Описание прибора</b>	5	■ Чистка корпуса машины	23
■ Сигнальная лампа блокировки люка	5	■ Чистка дозатора стирального порошка	23
■ Дозатор моющего средства	5	■ Чистка углубления дозатора	23
<b>Установка Машины</b>	6	■ Чистка фильтра сливного шланга	23
■ Распаковка машины	6	■ Чистка фильтра наливного шланга	24
■ Комплектность	6	■ Чистка машины	24
■ Крепления, установленные на время транспортировки	6	■ Удаление известковых отложений	24
■ Расположение машины	7	■ Предотвращение замерзания	24
■ Выравнивание по горизонтали	7	■ Аварийный слив воды	24
■ Подключение машины к водопроводу	7	<b>Неисправности</b>	25-27
■ Подключение к канализации	8		
- Закрепление шланга за край раковины	8		
- Присоединение шланга к стоку в полу	8		
- Прямое подключение к сливной трубе раковины	8		
■ Подключение к электросети	8		
<b>Технические данные</b>	9		
<b>Эксплуатация</b>	10		
■ Панель управления	10		
■ Описание органов управления	10-14		
■ Рекомендации для стирки	15		
Сортировка белья	15		
Температура	15		
Перед загрузкой белья	15		
Максимальная загрузка	15		
Вес белья	15		
Выведение пятен	15		
Моющие средства и добавки	16		
Количество используемого моющего средства	16		
■ Последовательность работы	17-19		
■ Таблица программ	20-21		
■ Этикетки на белье с указаниями по стирке	22		

## **Указания по безопасной эксплуатации машины**

### *Для пользователя*

*Перед установкой и началом использования машины изучите внимательно наши рекомендации. Их соблюдение обеспечивает надежную работу машины. Все пользователи машины должны знать правила ее эксплуатации. Сохраните эту инструкцию на случай, если машину придется перевозить на новое место или продать. Тот, кто после Вас будет ею пользоваться, должен иметь возможность ознакомиться с машиной и ее функциями, а также с указаниями по ее безопасной эксплуатации.*

### **Установка и обслуживание**

- Машина предназначена исключительно для использования в домашнем хозяйстве; поэтому, ее надо использовать именно так, как указано в данной инструкции. Если машину используют для иных целей, то есть риск получения травм и повреждения имущества.
- Только специалист имеет право, при необходимости, открыть и наладить механизм машины. Если это сделаете Вы сами, то существует опасность плохого функционирования машины. Это может привести к травмам или к повреждению обстановки помещения, где установлена машина.
- Ремонт должен производиться уполномоченной изготовителем фирмой с использованием фирменных запчастей. Не пытайтесь самостоятельно отремонтировать машину!
- Машина не должна стоять на шлангах: наливной и сливной шланги должны лежать свободно, без перегибов, а сама машина должна стоять на ровной и прочной поверхности.

### **эксплуатация стиральной машины**

- Пользоваться стиральной машиной могут только взрослые. Во время стирки и сушки загрузочный люк машины может сильно нагреваться. Поэтому, во время работы машины возле нее не должны находиться дети.
- Не начинайте загрузку белья в машину, не убедившись в том, что барабан пуст.
- Не перегружайте машину бельем (см. раздел “Максимальное заполнение”).
- Бюстгалтеры с “косточками” нельзя стирать в машине, так как косточки могут порвать другое белье и повредить механизм машины.

- Такие предметы, как монеты, гвозди, заколки, булавки, иголки, могут серьезно повредить машину. Поэтому перед загрузкой белья в машину нужно проверить, пусты ли карманы стираемых изделий. Застегните все пуговицы и молнии.
- Мелкие предметы, такие как, например, чулки, пояса, ленты и пр., нужно для стирки заложить в мешочек, иначе во время стирки они могут застрять между баком и барабаном.
- При стирке белья следуйте указаниям производителя стиральных порошков и средств полоскания. Используйте только стиральные порошки с нормированным пенообразованием, то есть порошки, предназначенные для автоматической машинной стирки. Передозировка стиральных средств может привести к серьезным повреждениям как белья, так и машины.
- Не используйте Вашу машину для химчистки. Не производите отбеливание или окраску белья в стиральной машине. Те вещи, для удаления пятен с которых были использованы химические вещества, нужно аккуратно прополоскать в воде перед их загрузкой в машину.  
**Согласно Закону “О защите прав потребителей”, при нарушении установленных правил использования вред, причинённый вследствие таких нарушений, не возмещается, и требования по недостаткам, возникшим в результате таких нарушений, не удовлетворяются.**
- По окончании стирки закройте водопроводный кран и выключите главный выключатель (отключите питание). Когда машина не используется, ее загрузочный люк должен быть приоткрытым. Тогда уплотнение загрузочного люка не потеряет своей эластичности.

## Описание прибора

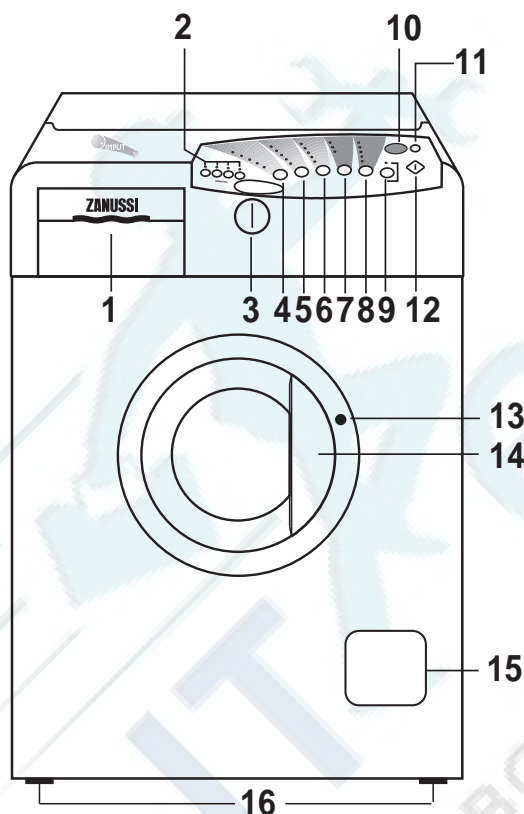

- 1 Дозатор моющего средства
- 2 Кнопки “Память” (Memory)
- 3 Кнопка “ВКЛ/ВЫКЛ / Отменить” (ON/OFF-Cancel)
- 4 Кнопка “Тип ткани” (Fabrics)
- 5 Кнопка “Температура” (Temperature)
- 6 Кнопка “Отжим” (Spin speed)
- 7 Кнопка “Дополнительные функции” (Options)
- 8 Кнопка “Специальные программы” (Special Programmes)
- 9 Кнопка “Освежить” (Freshen up)
- 10 Дисплей “Время до конца” (Time to finish)
- 11 Кнопка “Старт с Задержкой” (Delay start)
- 12 Кнопка “СТАРТ/ПАУЗА” (START/PAUSE)
- 13 Сигнальная лампа “Блокировка люка” (Door locked)
- 14 Ручка замка люка
- 15 Фильтр
- 16 Регулируемые ножки



### Сигнальная лампа блокировки люка

Во время стирки загрузочный люк заблокирован. О блокировке сигнализирует контрольная лампа рядом с ручкой люка. Пока горит лампа, люк не откроется.

### Дозатор моющего средства

-  Предварительная стирка
-  Стирка
-  Смягчитель белья

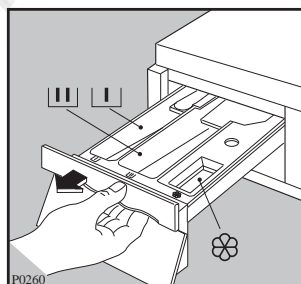

## Установка машины

### Распаковка машины

При распаковке машины следует удостовериться в том, что машина не претерпела повреждений при транспортировке. В случае каких-либо повреждений машины, о них следует немедленно осведомить ответственного за транспортировку. О повреждениях и неисправностях, а также об отсутствии каких-либо деталей надо сообщить продавцу машины.



Упаковочные материалы нельзя оставлять без присмотра, чтобы дети не могли играть с ними.

### Крепления, установленные на время транспортировки

Для защиты барабана от повреждений, его закрепляют для перевозки. Используемый для крепления материал следует удалить перед включением машины, иначе он может повредить машину во время её работы. Отверните правый винт на задней стороне машины и снимите его с помощью гаечного ключа.

Наклоните машину назад, стараясь не повредить при этом шланги. Проложите между машиной и полом лист упаковочного пенопласта.

Удалите из двигателя защитный пенопластовый блок, а также два полиэтиленовых пакета, удалив для этого удерживающую их липкую ленту.

Удалите сначала правый полиэтиленовый мешок вместе с полистирольным элементом (1), осторожно вытянув мешок к центру машины.

Тем же образом удалите левый мешок с полистирольным элементом (2), как указано на рисунке.

Удалите полистирольный поддон и установите машину в вертикальное положение. Отверните и снимите два оставшихся винта на задней стороне машины.

Удалите три пластмассовых винта и заткните пустые отверстия тремя пластмассовыми заглушками, находящимися на задней стороне машины.

**Внимание:** Сохраните все внутренние крепежные элементы на тот случай, если машина будет перевозиться на другое место.

### Комплектность

- Переходник для присоединения шланга к крану  $3/4'' - 1/2''$
- Фильтр, который устанавливается между краном и шлангом.

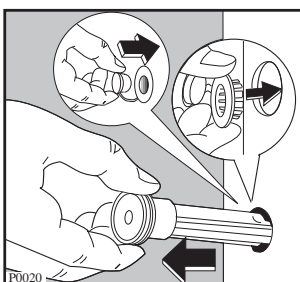
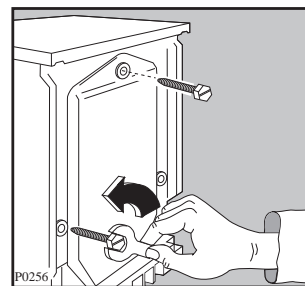
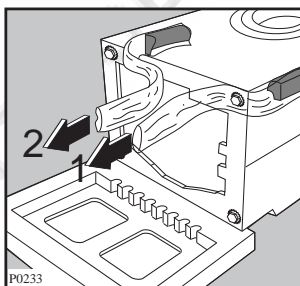
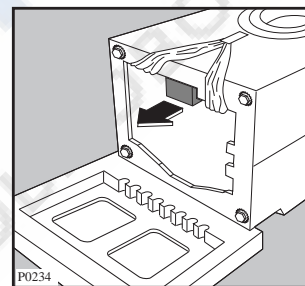
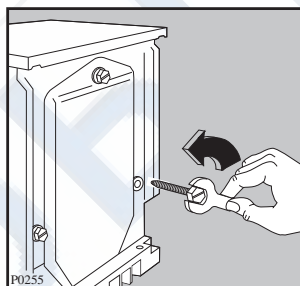

## Расположение машины

Машина не должна касаться стен или какой-либо мебели.

Водопроводный кран, канализация и розетка должны находиться в зоне досягаемости шлангов и сетевого провода машины. При необходимости пригласите монтажника.

Если машину устанавливают в помещении, где может быть температура ниже 0°C, необходимо соблюдение рекомендаций, изложенных в разделе “Уход за машиной и чистка”.

## Выравнивание по горизонтали

Машина должна стоять на твердой ровной поверхности. Это обеспечивает ее безупречную работу.

Для того, чтобы ровно выставить машину, отрегулируйте ее ножки и затяните контрящие гайки ножек при помощи отвертки.

Вибрация во время отжима является нормальной и неизбежной, но строгое выравнивание машины по горизонтали уменьшает такую вибрацию.

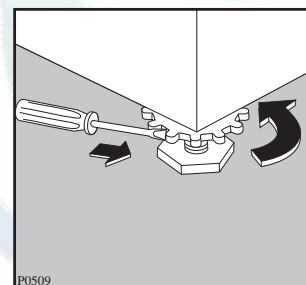
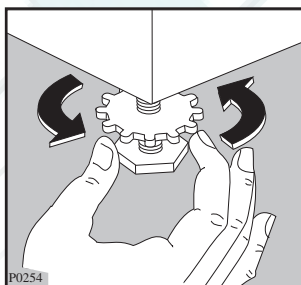

## Подключение машины к водопроводу

Машина поставляется в комплекте с наливным шлангом, находящимся на задней стороне машины. Возможность поворачивания шланга налево и направо облегчает установку машины.

Для того, чтобы повернуть шланг, нужно ослабить щтуцер, повернуть шланг в нужном направлении и вновь затянуть щтуцер.

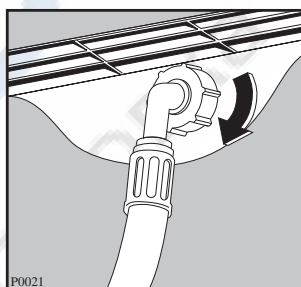

**Внимание:** Во избежание утечек проверьте, как затянут щтуцер, даже если нет необходимости в поворачивании шланга.

Подключите машину к водопроводному крану, используя переходник и установив фильтр наливного шланга.

**Важно:** Используйте переходник с резьбой  $\frac{3}{4}$ " и  $\frac{1}{2}$ " (при необходимости в нем). Наливной шланг нельзя растягивать. Если шланг слишком короткий, его следует заменить на другой шланг особого изготовления (предназначенный для применения при высоком давлении).

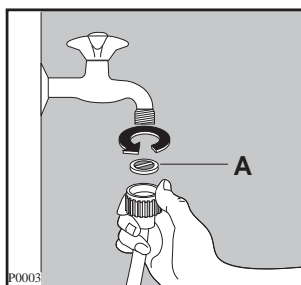

## Подключение к канализации

Конец сливного шланга можно подключить к канализации тремя разными способами.

### Закрепление шланга за край раковины

Шланг должен быть прочно закреплен за край раковины, чтобы он не двигался во время слива воды из машины. Закрепить шланг можно либо с помощью настенного крючка, либо посредством привязывания его к крану.

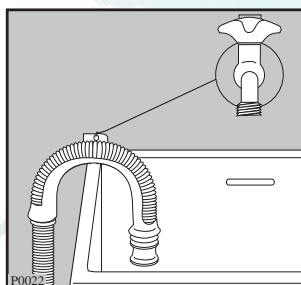

### Присоединение шланга к стоку в полу

К стене прикрепляется труба высотой 60 - 80 см от пола, а к этой трубе присоединяется сливной шланг. При этом диаметр трубы должен быть не менее 40 мм. Проверьте надежность крепления шланга: он не должен выскакивать под напором воды.

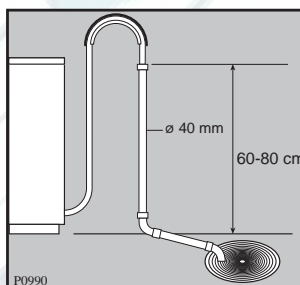

### Прямое подключение к сливной трубе раковины

Ответвление должно находиться над гидрозатвором раковины. Ширина соединения должна обеспечивать свободный слив воды из машины.

Длина сливного шланга - 2 м. Его удлинять нельзя. Протянуть шланг следует вдоль пола. Конец шланга поднимается на 60 - 100 см над полом в непосредственной близости от места слива.

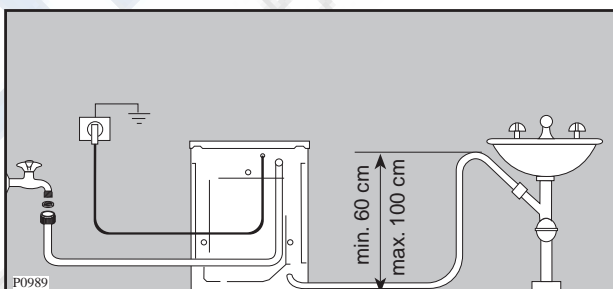

Наличие перегибов у шланга не допускается.

## Подключение к электросети

Машина поставляется в комплекте с кабелем питания и вилкой для подсоединения к электросети напряжением 220-230 В (предохранитель номиналом 10 А). Если машина устанавливается во влажном помещении, например, в ванной, то следует соблюдать определенные требования по ее подключению к электросети. Машина должна иметь постоянное подключение к электросети, которое должно быть выполнено квалифицированным электриком.





## Технические данные

Размеры	Ширина	60 см
	Высота	85 см
	Глубина	58 см
Питание	Напряжение	220-230В/50 Гц
	Потребляемая мощность	2200 Вт 10А
Напор воды	Минимум	0,5 Н/см <sup>2</sup>
	Максимум	80 Н/см <sup>2</sup>
Номинальная нагрузка сухого белья	Обычное белье	5,2 кг
	Синтетика	2 кг
	Легкие ткани	2 кг
	Шерсть	1 кг
Отжим	Максимум	1200 об/мин

**CE** Машина соответствует директивам ЕЭС № 89/336/ЕЕГ и 73/23/ЕЕГ.  
Также машина соответствует российским стандартам ГОСТ 27570.4, ГОСТ 27570.0, ГОСТ 23511, ГОСТ р 500 33 (сертификат соответствия РОСС. ИТ. МЕ03. В03251)

# Эксплуатация

## Панель управления

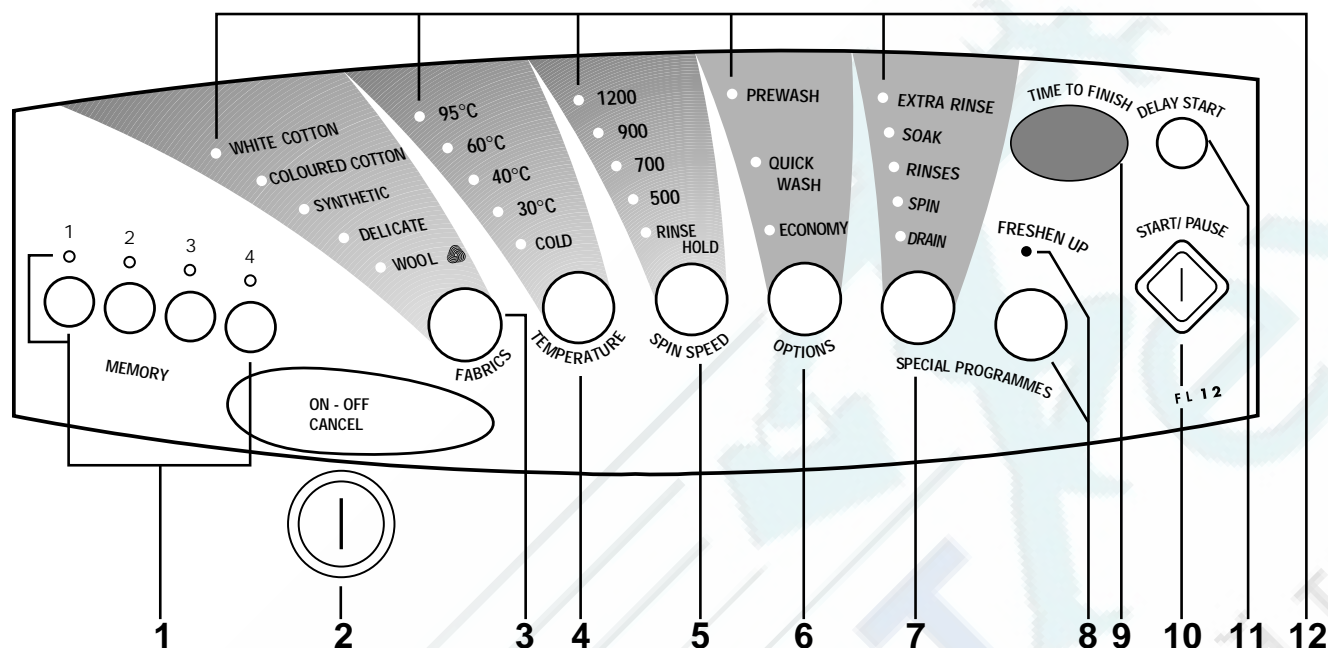

### 1 Кнопки Память (Memory) и соответствующие сигнальные лампы

Ранее выбранные программы стирки могут быть введены в память или вызваны нажатием данных кнопок.

**Для введения в память:** выберите программу при помощи различных имеющихся кнопок (смотри раздел “Последовательность работы”), после чего включите машину нажатием кнопки СТАРТ/ПАУЗА (START/PAUSE). После этого программу можно ввести в память, нажав одну из кнопок памяти и удерживая её до включения соответствующей сигнальной лампы.

Если нажатой кнопке “Память” (Memory) ещё не соответствует какая-либо программа, то сигнальная лампа будет мигать на протяжении 2 секунд.

Введённая в память программа может быть изменена нажатием соответствующих кнопок перед включением машины при помощи кнопки СТАРТ/ПАУЗА (START/PAUSE).

**Для вызова программы:** нажмите необходимую кнопку “Память” (Memory), после чего включится соответствующая кнопке сигнальная лампа. Для включения машины нажмите кнопку СТАРТ/ПАУЗА (START/PAUSE).

**Внимание!** В память Вашей машины уже могла быть заложена программа. Это означает, что перед выходом с предприятия, машина прошла тщательные испытания.

**Примечание:** Рекомендуем сделать памятку о введённой программе для каждой кнопки.

### 2 Кнопка ВКЛ/ВЫКЛ / Отменить (ON/OFF-Cancel)

Данная кнопка имеет две функции:

- включает и выключает машину
- отменяет текущую программу

Для включения машины нажмите кнопку, для её выключения или **отмены** текущей программы нажмите кнопку ещё раз.

### 3 Кнопка Тип ткани (Fabrics)

Нажимайте эту кнопку для выбора необходимого типа стирки: белые хлопчатобумажные ткани, синтетика и т. д., после чего включится соответствующая сигнальная лампа, а на дисплее (9) будет мигать время стирки. Время рассчитывается на базе максимальной загрузки, составляющей 5 кг. для хлопка, 2 кг. для тонких тканей и синтетики и 1 кг. для шерсти.

Приблизительно через 20 минут (время, необходимое для расчёта веса белья), время стирки будет изменено в соответствии с загрузкой (только для хлопчатобумажных тканей).

Машина автоматически выбирает максимальную температуру и скорость отжима, согласно типу выбранной стирки. Загораются соответствующие сигнальные лампы.

Нажатием кнопок **ТЕМПЕРАТУРА** (TEMPERATURE) и **ОТЖИМ** (SPIN SPEED) эти значения могут быть изменены.

Кнопка “Тип Ткани” (Fabrics) не может использоваться, если была выбрана программа “Быстрая стирка” или одна из специальных программ.

#### 4 Кнопка “ТЕМПЕРАТУРА” (TEMPERATURE)

Нажмите эту кнопку, если Вы хотите выбрать отличающуюся от предложенной температуру воды (смотрите таблицу программ): включится соответствующая сигнальная лампа. Значение “БЕЗ НАГРЕВА” (COLD) предназначено для стирки в холодной воде.

#### 5 Кнопка “ОТЖИМ” (SPIN SPEED)

Нажмите данную кнопку для выбора необходимой скорости отжима, не забывая, что: максимальная скорость отжима для хлопчатобумажных тканей составляет 1200 об/мин; максимальная скорость отжима для синтетических и шерстяных тканей составляет 900 об/мин; максимальная скорость отжима для тонких тканей составляет 700 об/мин;

При выборе функции **ОСТАНОВКА ПОЛОСКАНИЯ (RINSE HOLD)** вода последнего полоскания не сливается, чтобы бельё не мялось. По завершении программы будет мигать сигнальная лампа, означая, что необходимо выполнить программу слива или отжима.

Это может быть сделано тремя способами:

- выбрать скорость отжима и нажать кнопку **СТАРТ/ПАУЗА (START/PAUSE)**
- нажать кнопку **СТАРТ/ПАУЗА (START/PAUSE)**: после слива воды машина выполнит цикл отжима, соответствующий типу выбранной стирки
- выбрать программу **СЛИВ**, чтобы слить воду без отжима.

**Функция ОСТАНОВКА ПОЛОСКАНИЯ (RINSE HOLD)** может быть также выбрана с программой для шерстяных тканей: вода последнего полоскания будет слита но отжима, производиться не будет.

*Если вода не будет слита, то машина опорожнится автоматически через 18 часов.*

#### 6 Кнопка “ДОПОЛНИТЕЛЬНЫЕ ФУНКЦИИ” (OPTIONS)

Данная кнопка может быть использована для выбора следующих функций:

- **ПРЕДВАРИТЕЛЬНАЯ СТИРКА (PREWASH)**: машина выполняет предварительную стирку с максимальной температурой 40°C. Цикл предварительной стирки заканчивается коротким отжимом в программах для белых хлопчатобумажных, цветных хлопчатобумажных и синтетических тканей, и сливом воды в программах для тонких тканей.

- **БЫСТРАЯ СТИРКА (QUICK WASH)**: при выборе данной функции сокращается время стирки. Рекомендуется для стирки малогазного белья.

Эта функция не может быть выбрана вместе с программой для шерсти.

- **ЭКОНОМИЧНАЯ СТИРКА (ECONOMY)**: данная функция может использоваться в комбинации с программами для стирки белого хлопчатобумажного белья при температуре 95°C, цветного хлопчатобумажного белья при температуре 60°C и синтетики при температуре 60°C. Стирка белог х/б белья будет выполнена при температуре 67°C, стирка цветного х/б белья будет выполнена при температуре 45°C, а стирка синтетики при 40°. Сигнальные лампы 60°C или 40°C будут мигать. Время стирки будет чуть более продолжительным для компенсации понижения температуры.

Эта функция используется для стирки белья со средней степенью загрязнения в целях экономии электроэнергии по сравнению со стиркой при более высокой температуре.

**Внимание:** **ПРЕДВАРИТЕЛЬНАЯ СТИРКА (PREWASH)**, **БЫСТРАЯ СТИРКА (QUICK WASH)** и **ЭКОНОМИЧНАЯ СТИРКА (ECONOMY)** не могут быть выбраны все вместе: одна автоматически исключает другую.

## 7 Кнопка “Специальные программы” (Special Programmes)

При нажатии данной кнопки выбираются следующие функции:

- **ДОПОЛНИТЕЛЬНОЕ ПОЛОСКАНИЕ (EXTRA RINSE):** может быть выбрано с любыми программами **за исключением** программы для шерсти. Машина выполнит 4 полоскания вместо 3.

Эта функция рекомендуется для людей, страдающих аллергией на моющие средства и для местностей с очень мягкой водой.

Данная функция может быть выбрана **лишь только** после нажатия кнопки тип ТКАНИ (FABRICS), которой включается соответствующая программа стирки.

- **ЗАМАЧИВАНИЕ (SOAK):** выберите эту функцию для белья с большой степенью загрязнения. Данная функция не может быть выбрана с программой для шерсти. Машина выполнит замачивание при температуре 40°C и остановит работу с водой в барабане. Воду можно слить двумя способами:

- **слив:** нажатием кнопки СТАРТ/ПАУЗА (START/PAUSE);
- **слив и отжим:** при помощи нажатия кнопок ОТЖИМ (SPIN SPEED) и СТАРТ/ПАУЗА (START/PAUSE).

Если вода не будет слита, то машина опорожнится автоматически через 18 часов.

Во время замачивания барабан время от времени поворачивается.

В конце замачивания, после слива воды (на дисплее будут мигать три нуля) следует выбрать необходимую программу стирки или же вызвать её при помощи кнопок “памяти”, затем включить машину нажатием кнопки СТАРТ/ПАУЗА (START/PAUSE).

- **ПОЛОСКАНИЕ (RINSES):** при помощи данной функции можно прополоскать и отжать выстиранные вручную вещи, такие как синтетика или тонкие ткани, а также некоторые виды шерсти, не предназначенные для машинной стирки.

Машина выполнит 3 бережных полоскания с повышенным уровнем воды, а также конечный отжим со скоростью 700 об/мин.

Естественно, скорость отжима может быть понижена (500 об/мин) или повышена (900 об/мин) при помощи соответствующей кнопки.

**Внимание:** если Вы стираете хлопчатобумажное бельё вручную и выбираете скорость отжима 1200 об/мин, машина выполнит 3 полоскания с низким уровнем воды, несколько промежуточных отжимов и конечный отжим со скоростью 1200 об/мин.

- **ОТЖИМ (SPIN):** при выборе данной функции машина выполнит отжим при 700 об/мин. Другую скорость можно выбрать нажатием соответствующей кнопки, но с учётом типа выстиранной ткани.
- **СЛИВ (DRAIN):** данная программа может быть выбрана для слива воды (то есть для программ, в которых была выбрана “остановка полоскания” (Rinse Hold).

## 8 Кнопка ОСВЕЖИТЬ (FRESHEN UP)

Данная функция является настоящей полноценной программой, несовместимой ни с одной другой функцией, кроме ЗАДЕРЖКИ НАЧАЛА РАБОТЫ. Эта функция должна использоваться с малогазыным бельём, или же с бельем, нуждающимся в освежении (макс. 2 кг). Машина выполняет 30 минутный цикл стирки при температуре 30°C с конечным отжимом при 700 об/мин.

## 9 Дисплей ВРЕМЯ ДО КОНЦА (TIME TO FINISH)

Данный дисплей предоставляет следующую информацию:

- **Три мигающих тире** появляются немедленно после нажатия кнопки ВКЛ/ВЫКЛ (ON/OFF) и обозначают, что машина готова к заданию программы стирки;
- **Продолжительность выбранной программы стирки** рассчитывается автоматически на основе максимальной рекомендуемой загрузки для каждого типа ткани. Цифры на дисплее будут мигать до включения машины кнопкой СТАРТ (START).

После начала работы программы время до конца программы будет корректироваться

каждые 10 минут, и каждые 5 минут в течение последних 20 минут работы программы.

Приблизительно через 20 минут после начала работы программы время, оставшееся до конца, будет корректироваться согласно реальной загрузке стираемого белья (только для программ для хлопка).

После окончания работы и разблокирования загрузочного люка на дисплее будут мигать три нуля.

- **Задержка начала работы**, программируемая специальной кнопкой (11).

На дисплее указывается выбранная задержка (макс 19 часов.). Обратный отсчёт корректируется ежечасно, и через каждые 5 минут в течение последнего часа.

- **ПАУЗА (PAUSE)**: при нажатии кнопки СТАРТ/ПАУЗА (START/PAUSE) во время работы программы, **цифры на дисплее**, обозначающие оставшееся время, **начнут мигать**.
- **Фаза нагрева воды**. Точка справа от цифр на дисплее обозначает, что машина нагревает воду.
- **Неправильный выбор функции**. Если была выбрана функция, которая не совместима с выбранной программой стирки, то на дисплее появится надпись “Err”.

## 10 Кнопка СТАРТ/ПАУЗА (START/PAUSE)

Данная кнопка обладает тремя функциями:

### а) Старт (Start)

после выбора требуемой программы стирки нажмите данную кнопку для включения машины. Дисплей перестанет мигать.

### б) Пауза (Pause)

Для прекращения работы программы нажмите кнопку СТАРТ/ПАУЗА (START/PAUSE), после чего цифры дисплея начнут мигать.

Для возобновления работы машины из положения остановки **необходимо нажать кнопку СТАРТ/ПАУЗА (START/PAUSE) ещё раз**.

### в) Слив воды

В конце программы, не предусматривающей слив воды в конце стирки [функция **ОСТАНОВКА ПОЛОСКАНИЯ (RINSE HOLD)**], или же в конце программы замачивания, нажмите кнопку СТАРТ/ПАУЗА (START/PAUSE): после программы замачивания машина сольёт лишь воду, а после программ с функцией **ОСТАНОВКА ПОЛОСКАНИЯ (RINSE HOLD)** машина сольёт воду и произведёт отжим.

## 11 Кнопка СТАРТ с ЗАДЕРЖКОЙ (DELAY START)

Эта кнопка позволяет задержать начало работы машины максимум на 19 часов.

**Кнопку следует нажать перед нажатием кнопки СТАРТ/ПАУЗА (START/PAUSE).**

На дисплее рядом с кнопкой появятся цифры, обозначающие необходимую задержку. Через одну минуту начнётся обратный отсчёт (с почасовой корректировкой).

В течение последнего часа оставшееся время будет корректироваться каждые 5 минут.

Задержка начала работы **не может** использоваться с программами **ОТЖИМА (SPIN)** и **СЛИВА ВОДЫ (DRAIN)**.

Для изменения или стирания выбранной задержки следует нажать кнопку СТАРТ/ПАУЗА (START/PAUSE), затем кнопку СТАРТ с ЗАДЕРЖКОЙ (DELAY START) до тех пор, пока на дисплее не покажется необходимое значение задержки начала работы. При необходимости отмены задержки нажимайте кнопку до появления на дисплее 0.

По окончании установки нажмите кнопку СТАРТ/ПАУЗА (START/PAUSE) ещё раз.

После стирания задержки на дисплее будет показываться продолжительность ранее выбранной программы.

## 12 Сигнальные лампы

Сигнальные лампы включаются по одиночке или группами, согласно выбранным функциям.

В случае неправильного выбора функции сигнальная лампа будет мигать в течение трёх секунд. На дисплее появится надпись “Err”.

## Изменение текущей программы

Для изменения программы необходимо, прежде всего, включить ПАУЗУ (PAUSE), нажав кнопку СТАРТ/ПАУЗА (START/PAUSE). До начала нагрева воды, то есть в течение первых 15 минут программ для хлопка, 10 минут программ для синтетики и тонких тканей и 5 минут программ для шерсти, можно изменить следующие параметры:

- Тип ткани (Fabrics)
- Температуру (Temperature)
- ЗАДАТЬ ЭКОНОМИЧНУЮ (ECONOMY) или БЫСТРУЮ СТИРКУ (QUICK WASH)

ПРЕДВАРИТЕЛЬНАЯ СТИРКА (PREWASH) может быть отменена стёрта, но не может быть добавлена после начала работы программы.

Функция ОТЖИМ (SPIN) может быть изменена до начала выполнения конечного отжима, а ДОПОЛНИТЕЛЬНОЕ ПОЛОСКАНИЕ (EXTRA RINSE) может быть отменено до начала цикла полоскания.

Для возобновления работы программы следует вновь нажать кнопку СТАРТ/ПАУЗА (START/PAUSE).

## Открытие люка после начала работы программы

Люк может быть открыт только до начала нагрева воды (то есть в течение первых 15, 10 или 5 минут, в зависимости от выбранной программы - смотри параграф выше).

Включите “паузу” (PAUSE) [нажав кнопку СТАРТ/ПАУЗА (START/PAUSE)].

Если люк не открывается, то это означает, что машина уже нагревает воду, или что уровень воды выше нижнего края люка.

Это предохраняет от вытекания из машины большого количества воды при открытии люка.

Люк можно открыть только после выключения сигнальной лампы рядом с ручкой.

## **i** Рекомендации для стирки

### Сортировка белья

Необходимо руководствоваться символами на этикетках белья и инструкциями по стирке изготовителя.

Рассортируйте бельё следующим образом: белое бельё, цветное, синтетика, тонкие ткани, шерсть.

### Температура

**95°** для белого хлопчатобумажного и льняного белья с обычной степенью загрязнения (например, салфетки, полотенца, скатерти, простыни...)

**60°** для цветного белья со средней степенью загрязнения (например, сорочки, ночные рубашки, пижамы...) из льняных, хлопчатобумажных или синтетических тканей и для малогазного хлопчатобумажного белого белья (например, нижнего белья).

**\* (холодная стирка) 30°-40°** для тонких тканей (например, занавесочные ткани), белья из смешанных волокон, включая синтетические и шерстяные, имеющие этикетку "чистая шерсть, пригодна для машинной стирки, не садится".

### Перед загрузкой белья

Ни в коем случае не стирайте белое и цветное бельё вместе, так как во время стирки белое бельё может потерять свою белизну.

Новое цветное бельё может полинять во время первой стирки, поэтому, в первый раз его следует стирать отдельно.

**Убедитесь, что в белье не остались металлические предметы (например, закладки, шпильки, булавки).**

Застегните наволочки, закройте застёжки-молнии, застегните крючки и кнопки. Завяжите все ремешки или длинные ленты. Перед стиркой выведите стойкие пятна. Очистите сильно загрязнённые участки белья специальным моющим средством или чистящей пастой.

Обращайтесь с занавесочными тканями с особой осторожностью. Снимите крючки или завяжите их в мешок или сетку.

### Максимальная загрузка

Рекомендуемая загрузка указывается в таблице программ.

Общие правила:

**Хлопок, лён:** барабан полон, но не утрамбован;

**Синтетика:** не более половины барабана;

**Тонкие ткани и шерсть:** не более трети барабана.

Стирка максимального количества белья позволяет наиболее эффективно использовать воду и электроэнергию.

Для очень грязного белья необходимо уменьшить количество загружаемого белья.

### Вес белья

Ниже приводится приблизительный вес некоторых вещей:

халат	1200 г.
салфетка	100 г.
пододеяльник	700 г.
простыня	500 г.
наволочка	200 г.
скатерть	250 г.
махровое полотенце	200 г.
кухонное полотенце	100 г.
ночная рубашка	200 г.
женские трусы	100 г.
толстая мужская рубашка	600 г.
мужская рубашка	200 г.
мужская пижама	500 г.
сорочка	100 г.
мужские трусы	100 г.

### Выведение пятен

Некоторые пятна могут не отстираться лишь только водой и моющим средством.

Следовательно, перед стиркой их необходимо обработать.

**Пятна крови:** свежие пятна необходимо обработать холодной водой. Сухие пятна крови необходимо замочить на ночь со специальным моющим средством и потереть в мыльном растворе.

**Масляные краски:** смочите пятновыводителем на бензиновой основе, разложив ткань на мягкой подстилке, и промокните пятно. Повторите операцию несколько раз.

**Сухие жирные пятна:** смочите скипидаром, кончиками пальцев прижмите к пятну хлопчатобумажную ткань, предварительно расстелив пятно на мягкую подстилку.

**Ржавчина:** горячий раствор оксалиновой соли или холодное средство для выведения пятен ржавчины. Будьте осторожными со старыми пятнами ржавчины, так как структура целлюлозы была повреждена и ткань может порваться.

**Пятна плесени:** обработайте отбеливателем, тщательно прополощите (только для белого и цветного белья, устойчивого к хлору).

**Травяные пятна:** слегка обработайте мылом, а затем растворённым отбеливателем (только для белого белья, устойчивого к хлору).

**Шариковые ручки и клей:** смочите ацетоном (\*), промокните пятна, расстелив ткань на мягкую подстилку.

**Губная помада:** смочите ацетоном, как указано выше, затем обработайте пятна спиртом. Следы на белых тканях обработайте отбеливателем.

**Красное вино:** замочите с моющим средством, прополощите и обработайте уксусной или лимонной кислотой, после чего прополощите. Следы обработайте отбеливателем.

**Чернила:** в зависимости от состава чернил, смочите пятно сначала ацетоном (\*), затем уксусной кислотой. Следы на белых тканях обработайте отбеливателем и тщательно прополощите.

**Пятна гудрона:** сначала обработайте пятновыводителем, спиртом или бензином, после чего специальной моющей пастой.

(\* не пользуйтесь ацетоном для обработки искусственного шёлка)

## Моющие средства и добавки

Хорошие результаты стирки зависят от выбора моющего средства и от его правильной дозировки. В то же время, в целях защиты окружающей среды избегайте передозировки моющих средств, москольку. несмотря на биоразлагаемость, моющие средства содержат в себе элементы, способные нарушить хрупкое экологическое равновесие в природе.

Выбор моющего средства зависит от типа ткани (тонкие ткани, шерсть, хлопок и т.д.), цвета, температуры стирки и степени загрязнения.

В этой стиральной машине можно использовать все типы моющих средств, имеющихся в продаже:

- порошкообразные моющие средства для всех типов тканей,
- порошкообразные моющие средства для тонких тканей (макс. температура 60°C) и шерсти.
- жидкие моющие средства, предназначенные для низкотемпературных программ стирки (макс. температура 60°C) для всех типов ткани, или специальные моющие средства для шерсти.

Моющее средство и добавки должны загружаться до начала программы стирки в специальные отсеки дозатора.

При использовании концентрированных порошкообразных или жидких моющих средств необходимо выбирать программу без предварительной стирки.

Стиральная машина оборудована системой циркуляции, которая обеспечивает наилучшее использование концентрированных моющих средств.

Жидкое моющее средство следует заливать непосредственно перед началом программы в отсек [Ш] дозатора моющего средства.

Жидкие добавки для смягчения или крахмаливания белья должны заливаться в отсек, обозначенный символом ⌘ до начала программы стирки.

Дозировку добавок и отбеливателя следует искать в рекомендациях изготовителя. Не превышайте отметку "MAX" дозатора.

## Количество используемого моющего средства

Тип и количество моющего средства зависят от типа ткани, загружаемого количества, степени загрязнения белья и от степени жёсткости используемой воды.

Жёсткость воды классифицируется по так называемым уровням. Информация о данных уровнях может быть получена в специальных службах или в городской администрации. Следуйте инструкциям изготовителя моющего средства по дозировке.

Используйте меньшее количество моющего средства, если:

- Вы стираете небольшое количество белья
- бельё не очень грязное
- во время стирки образуется много пены.

## Градусы жёсткости воды

Уровень жёсткости	Характеристика	Градусы	
		немецкие °dH	французские °ТН
1	мягкая	0- 7	0-15
2	средняя	8-14	16-25
3	жёсткая	15-21	26-37
4	очень жёсткая	выше 21	выше 37



## **i** Последовательность работы

Перед первой стиркой рекомендуем Вам включить программу для хлопка с температурой 60°С без белья, чтобы удалить все следы обработки из барабана и бака машины.

Положите 1/2 одычной дозы средства в дозатор и включите машину.

### 1. Загрузка белья

Откройте загрузочный люк.

Положите бельё в барабан, по одной вещи, предварительно хорошо встряхнув. Закройте загрузочный люк.



### 2. Измерение количества моющего средства

Выдвиньте дозатор до упора. Насыпьте рекомендуемое изготовителем количество моющего средства в мерный стаканчик и пересыпьте его в отсек основной стирки .

Если Вы хотите выполнить предварительную стирку, то засыпьте моющее средство в отсек с символом .

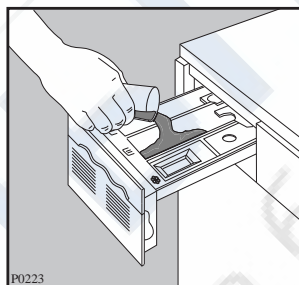

### 3. Измерение количества добавок

В случае необходимости налейте смягчитель в отсек с символом , (их количество не должно превышать отметку "MAX" дозатора). Задвиньте дозатор в машину.

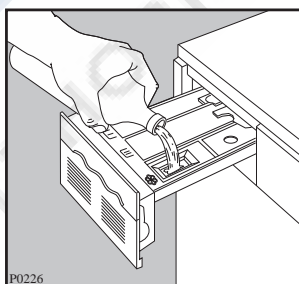

### 4. Включение машины

Нажмите кнопку ВКЛ/ВЫКЛ (ON/OFF) для включения машины, после чего на дисплее появятся три мигающих тире.

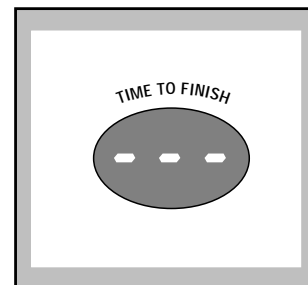
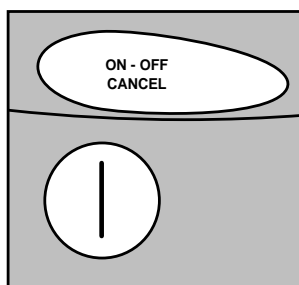

## 5. Выбор необходимой программы

Нажмите кнопку ТИП ТКАНИ (FABRICS) для выбора необходимой программы, после чего включится соответствующая сигнальная лампа.

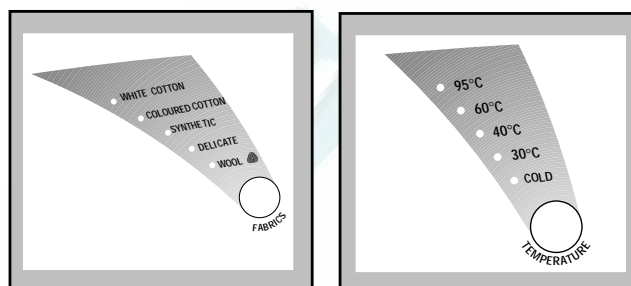

## 6. Выбор температуры

Нажмите кнопку ТЕМПЕРАТУРА (TEMPERATURE) и установите её на необходимое значение, после чего включится соответствующая сигнальная лампа.

## 7. Выбор скорости отжима или функции ОСТАНОВКА ПОЛОСКАНИЯ (RINSE HOLD)

Нажмите кнопку ОТЖИМ для выбора необходимой скорости или функции ОСТАНОВКА ПОЛОСКАНИЯ (RINSE HOLD), после чего включатся соответствующие сигнальные лампы.

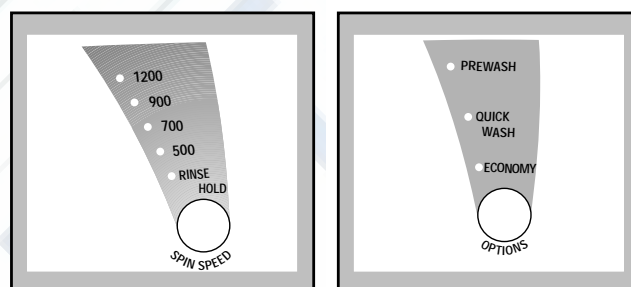

## 8. Выбор ПРЕДВАРИТЕЛЬНОЙ (PREWASH), БЫСТРОЙ (QUICK WASH) или ЭКОНОМИЧНОЙ СТИРКИ (ECONOMY)

Эти функции выбираются в соответствии со степенью загрязнённости или типом ткани. После выбора этих функций включатся соответствующие сигнальные лампы.

## 9. Выбор ДОПОЛНИТЕЛЬНОГО ПОЛОСКАНИЯ (EXTRA RINSE) при необходимости

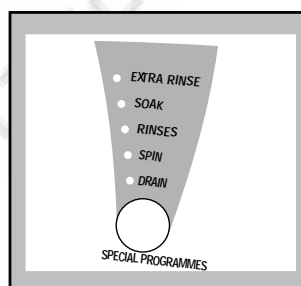

## 10. Выбор ЗАДЕРЖКИ НАЧАЛА РАБОТЫ при необходимости

По желанию, перед началом работы, Вы можете задержать включение машины, нажав кнопку СТАРТ с ЗАДЕРЖКОЙ (DELAY START). Значение задержки указывается на дисплее.

Затем нажмите кнопку СТАРТ/ПАУЗА (START/PAUSE), после чего машина начнёт отсчёт времени.

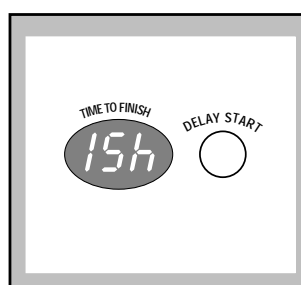

## 11. Включение программы

Для включения выбранной программы нажмите кнопку СТАРТ/ПАУЗА (START/PAUSE).

Дисплей перестанет мигать, и включится сигнальная лампа загрузочного люка, означая, что блокировочное устройство включено.

Программа включится приблизительно через 30 секунд.

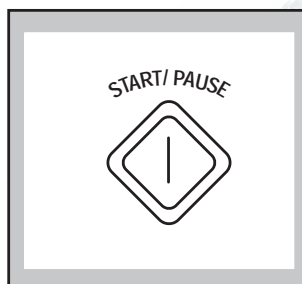

## 12. Введение программы в память

Выбранная программа стирки может быть запомнена нажатием и удерживанием одной из кнопок ПАМЯТЬ (MEMORY) до включения соответствующей сигнальной лампы.

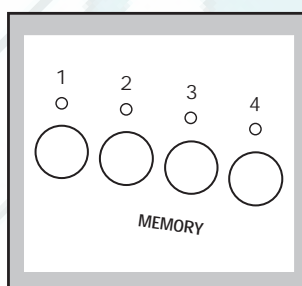

## 13. В конце программы

Машина остановится автоматически, и на дисплее появятся три мигающие нуля.

Выполненная программа еще остается в памяти машины и горят соответствующие сигнальные лампы.

Если была выбрана функция ОСТАНОВКА ПОЛОСКАНИЯ (RINSE HOLD), то соответствующая сигнальная лампа будет мигать, обозначая, что перед открытием люка необходимо слить воду.

Машина оборудована предохранительным устройством, которое не позволяет открыть загрузочный люк в течение 2-3 минут после завершения программы. Люк может быть открыт только после выключения лампы блокировки.

О разблокировании люка свидетельствует звуковой сигнал и выключение лампы.

Выключите машину при помощи кнопки ВКЛ/ВЫКЛ (ON/OFF).

Удалите бельё из барабана и тщательно проверьте, что барабан пуст и в нём не остались забытые вещи, которые могут испортиться во время последующей стирки (например, сесть) или же полинять во время стирки белого белья.

Если Вы не намереваетесь стирать ещё раз, то закройте водопроводный кран.

Оставьте загрузочный люк приоткрытым, чтобы не образовывалась плесень и неприятные запахи.

## Таблица программ

### Программы стирки

Ткани	Температура	Программа стирки	Возможные дополнительные функции	Макс. нагрузка
White cotton (Белый хлопок)	95°-60°	Белое бельё, например, рабочая одежда, простыни, льняные вещи, нижнее бельё, полотенца со средней загрязнённостью	PREWASH QUICK WASH EXTRA RINSE SPIN RINSE HOLD	5 кг.
White cotton economy  (Белый хлопок ЭКОНОМИЧНАЯ СТИРКА)	95° (60°)	Экономичная стирка белого хлопка, например, малогрязные простыни и льняные вещи	EXTRA RINSE SPIN RINSE HOLD	5 кг.
Coloured cotton [Цветной хлопок (*)]	60°-40°-30°	Цветные хлопчатобумажные или льняные ткани, сорочки, нижнее бельё, полотенца	PREWASH QUICK WASH EXTRA RINSE SPIN RINSE HOLD	5 кг.
Coloured cotton economy  (Цветной хлопок ЭКОНОМИЧНАЯ СТИРКА)	60° (40°)	Экономичная стирка цветного белья, например, тонкие цветные ткани, мужские рубашки, блузы, нижнее бельё	EXTRA RINSE SPIN RINSE HOLD	5 кг.
Synthetic (Синтетика)	60°-40°-30°	Синтетические ткани, нижнее бельё, цветное бельё, не сажающиеся рубашки, блузы	PREWASH QUICK WASH EXTRA RINSE SPIN RINSE HOLD	2 кг.
Synthetic economy  (Синтетика ЭКОНОМИЧНАЯ СТИРКА)	60° (40°)	Экономичная стирка синтетического белья, например, малогрязное синтетическое бельё, рубашки, блузы	EXTRA RINSE SPIN RINSE HOLD	2 кг.
Delicate (Тонкие ткани)	40°-30°- <b>БЕЗ НАГРЕВА</b>	Тонкие ткани, например, занавесочные	PREWASH QUICK WASH EXTRA RINSE SPIN RINSE HOLD	2 кг.
Wool  (Шерсть)	40°-30°- <b>БЕЗ НАГРЕВА</b>	Специально испытанная программа для шерстяных изделий с этикеткой "Чистая шерсть, пригодна для машинной стирки, не садится"	SPIN RINSE HOLD	1 кг.

(\*) Данная программа для 60°C используется для определения класса энергоэкономичности в соответствии с Директивой 92/75 ЕЕС.

## Таблица программ

### Специальные программы

Программа	Тип белья	Возможные дополнительные функции	Максимальная загрузка
Soak (Замачивание)	Очень грязное бельё, кроме шерсти		5 кг.
Rinses (Полоскание)	Эта программа может использоваться для полоскания выстиранного вручную белья	SPIN RINSE HOLD	5 кг.
Spin (Отжим)	Отдельный отжим для всего белья	SPIN	5 кг.
Drain (Слив воды)	Для слива воды последнего полоскания при выборе функции остановка полоскания		5 кг.
Freshen up (Освежить)	Малогрязные ткани кроме шерсти		2 кг.

## **i** Этикетки на белье с указаниями по стирке

Очень часто на белье есть этикетки с указаниями по стирке.

НОРМАЛЬНАЯ СТИРКА  СТИРКА  БЕРЕЖНАЯ СТИРКА						
	Стирка при 95°	Стирка при 60°	Стирка при 40°	Стирка при 30°	Ручная стирка	Не стирать в воде
		 				

		
ОТБЕЛИВАНИЕ	Можно отбеливать в холодной воде	Не отбеливать

				
ГЛАЖЕНИЕ	Гладить при 200° макс.	Гладить при 150° макс.	Гладить при 110° макс.	Не гладить

				
ХИМЧИСТКА	Химчистка любым растворителем	Химчистка бензином, чистым спиртом перхлоратом, R111 - R113	Химчистка бензином, чистым спиртом, R113	Не подлежит химчистке

				 Нормальная температура  Низкая температура	
СУШКА	Сушка в разостланном виде	Сушка без отжима	Сушка на плечиках	Можно сушить в машине	Не сушить в машине

## Уход за машиной и чистка

### 1. Чистка корпуса машины

Корпус машины следует мыть раствором, предназначенным для **ручного полоскания посуды**. После мытья корпуса этим неагрессивным раствором промойте его еще раз чистой водой и вытрите.

**Важно:** Не используйте никаких моющих средств, содержащих спирт.

### 2. Чистка дозатора стирального порошка

Стиральные средства и добавки образуют, через некоторое время, отложения на стенках дозатора. Поэтому, время от времени дозатор следует мыть проточной водой. Дозатор вынимается из машины при нажатии на верхнюю защелку, расположенную слева.

Для облегчения чистки дозатора можно удалить его верхнюю часть, как указано на рисунке.

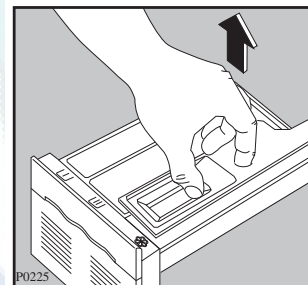
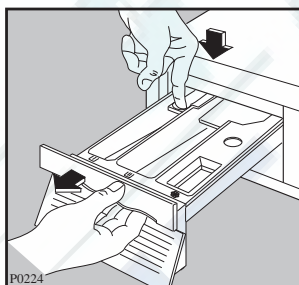

### 3. Чистка углубления дозатора

Стиральный порошок скапливается и в углублении дозатора. Для чистки углубления можно использовать старую зубную щетку. После чистки установите дозатор на место и включите программу стирки без белья.

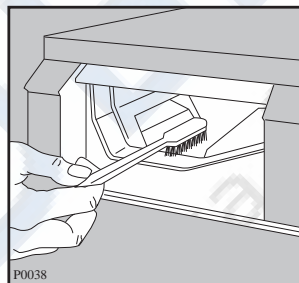

### 4. Чистка фильтра сливного шланга

На сетке фильтра скапливаются волокна от белья.

Необходима периодическая чистка сетки фильтра, так как засоренный фильтр затрудняет слив воды из машины.

Периодическая чистка сетки фильтра выполняется следующим образом:

Откройте крышку фильтра. Поставьте поддон под фильтр, как указано на рисунке. Отверните сетку и выньте ее.

Промойте ее аккуратно проточной водой.

Установите сетку на место и закройте крышку.

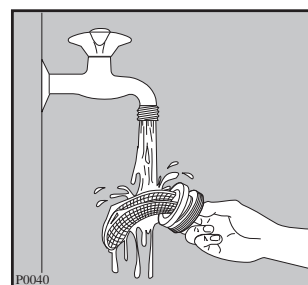
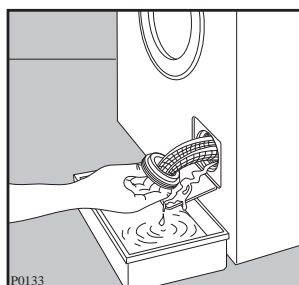
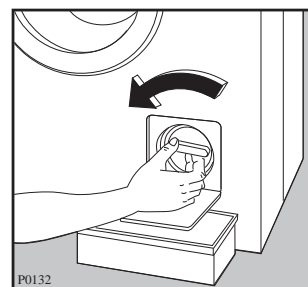
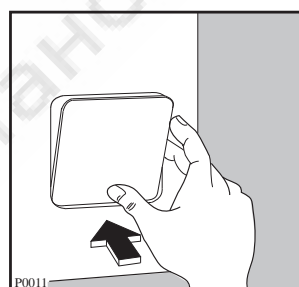

## 5. Чистка фильтра наливного шланга

Если машина заполняется водой медленнее, чем обычно, то необходимо проверить чистоту фильтра наливного шланга.

Закройте водопроводный кран и отсоедините наливной шланг. Плоскогубцами выньте фильтр из шланга, как указано на рисунке, и очистите его старой зубной щеткой.

Установите фильтр на место и вновь подсоедините наливной шланг к крану.

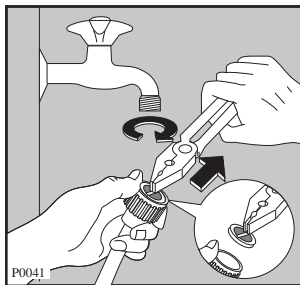

## 6. Чистка машины

Если Вы стираете обычно при низких температурах и/или при применении небольших количеств стирального порошка, то машину следует чистить примерно раз в месяц. Тогда образования плесени, издающей неприятный запах, не будет.

Для того чтобы провести чистку, засыпьте в машину нормальное количество стирального порошка и включите программу стирки при температуре 95° С без белья.

## 7. Удаление известковых отложений

Если жесткость воды превышает 7°dH, то известковые отложения следует удалять из машины не реже чем 4 раза в год.

Известковые отложения на нагревательном сопротивлении сокращают срок службы машины.

Отмерьте примерно 1,5 децилитра лимонной кислоты и используйте ее вместо стирального порошка. Включите программу стирки при самой высокой температуре без белья.

(Чтобы узнать жесткость воды в Вашем районе, обратитесь за справкой в муниципальную организацию по водоснабжению).

## 8. Предотвращение замерзания

Если машина установлена в помещении, где температура может опуститься ниже 0°С, необходимо выполнить следующее:

- Закрывать водопроводный кран и отвинтить наливной шланг от крана.
- Опустить конец сливного и наливного шланга в стоящий на полу тазик.
- Включить программу “слив” и дождаться её завершения (селектор программ должен вернуться в положение “Стоп”).
- Вынуть вилку из розетки.
- Завинтить наливной шланг и установить сливной шланг.

При выполнении данных операций, оставшаяся в машине вода будет слита, что предотвратит образование льда в машине, а следовательно, поломку её компонентов.

При включении машины убедитесь, что температура окружающей среды выше 0°С.

## 9. Аварийный слив воды

Если машина не сливает воду (сливной насос не работает или засорен сливной шланг), то для слива необходимо:

- отключить вилку от розетки
- закрыть водопроводный кран
- дождаться охлаждения воды (если необходимо)
- установить ёмкость под фильтр для сбора воды
- слегка ослабить фильтр, чтобы вода могла постепенно стекать в ёмкость.



## Неисправности

В случае обнаружения неисправностей, рекомендуем Вам внимательно изучить таблицу перед тем, как обратиться в Сервисный центр.

На дисплее могут появиться следующие коды неисправности:

- **E00:** неисправность подачи воды
- **E10:** неисправность слива воды
- **E20:** открыт загрузочный люк

После устранения неисправностей нажмите кнопку СТАРТ/ПАУЗА (START/PAUSE) для перезапуска программы.

Неисправность	Возможная причина
<ul style="list-style-type: none"> <li>■ <b>Машина не включается</b></li> </ul>	<ul style="list-style-type: none"> <li>■ Плохо закрыт загрузочный люк. (E20)</li> <li>■ Плохо вставлена вилка в розетку питания.</li> <li>■ Розетка обесточена.</li> <li>■ Перегорел предохранитель.</li> <li>■ Не была нажата кнопка СТАРТ/ПАУЗА (START/PAUSE).</li> <li>■ Была выбрана функция СТАРТ с ЗАДЕРЖКОЙ (DELAY START).</li> </ul>
<ul style="list-style-type: none"> <li>■ <b>Машина не заливает воду</b></li> </ul>	<ul style="list-style-type: none"> <li>■ Убедитесь, что открыт водопроводный кран. (E00)</li> <li>■ Засорен фильтр заливного шланга. (E00)</li> <li>■ Заливной шланг зажат или перегнут. (E00)</li> <li>■ Плохо закрыт загрузочный люк. (E20)</li> </ul>
<ul style="list-style-type: none"> <li>■ <b>Машина заливает и немедленно сливает воду</b></li> </ul>	<ul style="list-style-type: none"> <li>■ Конец сливного шланга расположен слишком низко.</li> <li>■ Конец сливного шланга погружен в воду.</li> <li>■ Подключение сливного шланга к канализации выполнено без воздушного зазора.</li> </ul>
<ul style="list-style-type: none"> <li>■ <b>Машина не сливает воду и/или не отжимает</b></li> </ul>	<ul style="list-style-type: none"> <li>■ Сливной шланг зажат или перегнут. (E10)</li> <li>■ Была выбрана функция ОСТАНОВКА ПОЛОСКАНИЯ (RINSE HOLD).</li> <li>■ Засорен фильтр сливного шланга. (E10)</li> <li>■ Неправильно установлен сливной шланг. Для его правильной установки см. соответствующий раздел.</li> <li>■ Трубы сливной системы засорены.</li> </ul>
<ul style="list-style-type: none"> <li>■ <b>Вода на полу</b></li> </ul>	<ul style="list-style-type: none"> <li>■ Было использовано слишком большое количество порошка или порошок выбран неправильно (слишком большое пенообразование).</li> <li>■ Проверить течи соединительных деталей заливного шланга. Не всегда можно обнаружить утечку воды из шланга, поэтому проверьте, влажен ли он.</li> <li>■ Сливной шланг может быть повреждён или неправильно установлен.</li> <li>■ Забит дозатор моющих средств или его ниша.</li> <li>■ Засорены трубы сливной системы.</li> </ul>

Неисправность	Возможная причина
<ul style="list-style-type: none"> <li>■ Неудовлетворительные результаты стирки</li> </ul>	<ul style="list-style-type: none"> <li>■ Было использовано слишком малое количество моющего средства или неправильный его тип. Недостаточное количество порошка придаёт белью серый оттенок и приводит к образованию хлопьев.</li> <li>■ Перед стиркой не были обработаны стойкие пятна.</li> <li>■ Была выбрана неправильная температура для данного типа стирки.</li> <li>■ В барабан было загружено слишком много белья.</li> </ul>
<ul style="list-style-type: none"> <li>■ Машина вибрирует во время отжима</li> </ul>	<ul style="list-style-type: none"> <li>■ Не были удалены внутренние упаковочные детали.</li> <li>■ Машина касается стен или мебели.</li> <li>■ Машина не выровнена по горизонтали.</li> <li>■ Бельё неравномерно уложено в барабане.</li> <li>■ Слишком малое количество белья в барабане.</li> </ul>
<ul style="list-style-type: none"> <li>■ Загрузочный люк не открывается</li> </ul>	<ul style="list-style-type: none"> <li>■ Машина не завершила работу.</li> <li>■ Загрузочный люк ещё не разблокировался (горит сигнальная лампа).</li> <li>■ Уровень воды в машине слишком высокий или машина нагревает воду.</li> </ul>
<ul style="list-style-type: none"> <li>■ Отжим начинается слишком поздно или не выполняется вообще</li> </ul>	<ul style="list-style-type: none"> <li>■ Электронное устройство определения дисбаланса отключило отжим, так как бельё неравномерно расположено в барабане. Бельё равномерно распределяется при помощи обратного вращения барабана. Это может повториться несколько раз до исчезновения дисбаланса, отжим может быть выполнен на более низкой скорости. Если через 15 минут бельё не уложилось в барабане, то машина прекратит отжим. В этом случае следует переложить бельё вручную и вновь выбрать программу отжима.</li> </ul>



Если Вам не удаётся определить или решить проблему, то обращайтесь в наш Сервисный центр. Перед тем, как позвонить, запишите модель машины, её серийный номер и дату покупки, так как в Сервисном центре Вас попросят предоставить эти сведения.

